

**MANECILLAS PARA RELOJES**

PORTATILES Acero azul.

Cogidas, cuadrada de 1.5mm y 3mm la redonda.

30mm 0977 003015 815P 1 GE Unidad

Sin cogidas

25mm 0348 002515 915P 1 GE Unidad

30mm 0348 003015 915P 1 GE Unidad



**MANECILLAS, DE TIPO VIENA**

La manecilla de horas tiene una cojida de 4.5mm redonda. El minuterero la tiene cuadrada de 2mm.

Longitud del minuterero 65mm.

0448 006515 1381P 1 GE Unidad

Longitud del minuterero 85mm.

0448 008515 1431P 1 GE Unidad

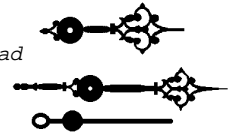

**MANECILLAS PARA RELOJES PARIS**

Horas: de latón con orificio interior de 4.5mm.

Minuterero: de latón con orificio cuadrado de 1.9mm.

La longitud es la del minuterero.

Acero azulado

Estilo Minuterero

Espada 30mm 0308 003015 865P 1 GE Unidad

Espada 35mm 0308 003515 1148P 1 GE Unidad

Espada 40mm 0308 004015 1314P 1 GE Unidad

Espada 50mm 0308 005015 1331P 1 GE Unidad

Espada 60mm 0308 006015 1165P 1 GE Unidad

Espada 70mm 0308 007015 1298P 1 GE Unidad

Luna 28mm 0309 002815 1215P 1 GE Unidad

Luna 35mm 0309 003515 1348P 1 GE Unidad

Luna 40mm 0309 004015 1464P 1 GE Unidad

Luna 50mm 0309 005015 1564P 1 GE Unidad

Luna 60mm 0309 006015 1531P 1 GE Unidad

Fl. de lys 24mm 0310 002415 948P 1 GE Unidad

Fl. de lys 35mm 0310 003515 1148P 1 GE Unidad

Fl. de lys 40mm 0310 004015 1298P 1 GE Unidad

Fl. de lys 50mm 0310 005015 1564P 1 GE Unidad

Fl. de lys 60mm 0310 006015 1464P 1 GE Unidad

Trefle 30mm 0311 003015 1148P 1 GE Unidad

Trefle 35mm 0311 003515 1348P 1 GE Unidad

Trefle 40mm 0311 004015 1464P 1 GE Unidad

Trefle 50mm 0311 005015 1564P 1 GE Unidad

Trefle 60mm 0311 006015 1531P 1 GE Unidad

Trefle 65mm 0311 006515 1730P 1 GE Unidad

Dorado

Espada 40mm 0308 004018 1314P 1 GE Unidad

Espada 50mm 0308 005018 1314P 1 GE Unidad

Espada 60mm 0308 006018 1314P 1 GE Unidad

Luis XV 39mm 0786 003918 2646P 1 GE Unidad

Manecilla segundero con tubo.

0448 000115 1032P 1 GE Unidad

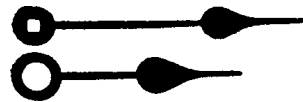

Espada

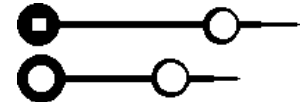

Luna



Flor de lys

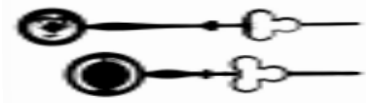

Trefle

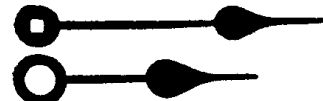

Espada

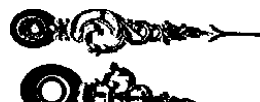

Luis XV

**MANECILLAS PARA RELOJES DE ALTA**

Manecillas de serpentina para relojes de producción masiva.

La negra está fabricada en acero, mientras que la de latón es de latón sólido.

Longitud del minuterero 152mm.

Par de manecillas:

Latón 0288 000218 882P 1 GE Unidad

Negro 0288 000202 932P 1 GE Unidad

Manecilla segundero adecuada con tubo:

Latón 0289 000118 1597P 1 GE Unidad

Negro 0289 000102 1531P 1 GE Unidad

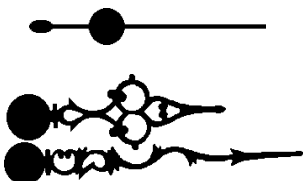

**MANECILLAS DE ALTA CALIDAD para relojes de caja**

Manillas de acero

De acero de 1.2mm perfectamente diseñadas. Preparadas para ser limadas y azuladas.

Manecilla minuterero de 127mm.

Manecilla de horas de 86mm.

Par de man. 0707 000114 7071P 3 GE Unidad

Manecilla seg. 0707 000214 2596P 1 GE Unidad (sin tubo)

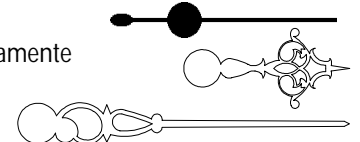

Manecillas de latón

Cortadas en latón y estampadas en la superficie.

Manecilla minuterero de 152mm.

Par de man. 0763 000218 12512P 1 GE Unidad

Manecilla seg. 0763 000118 3877P 1 GE Unidad

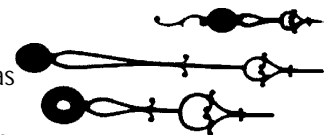

**MANECILLAS PARA RELOJES DE BOSQUE NEGRO**

Latón fundido.

Longitud del minuterero:

82mm	0601 008215	2928P	1 GE Unidad
110mm	0601 011015	4226P	1 GE Unidad
125mm	0601 012515	3344P	1 GE Unidad



**MANECILLAS PARA RELOJES DE CUCO**

Plástico blanco.

Surtido de 12 pares, de 28 a 82mm.

0409 288215 3877P 1 GE Unidad



Parejas individuales, medidas desde el centro a la punta de el minuterero.

27mm	0409 002715	532P	1 GE Unidad
35mm	0409 003515	549P	1 GE Unidad
48mm	0409 004715	566P	1 GE Unidad
65mm	0409 006515	599P	1 GE Unidad
70mm	0409 007015	1048P	1 GE Unidad
86mm	0409 008615	1131P	1 GE Unidad

**MANECILLAS PARA RELOJES ALEMANES**

Longitud del minuterero 70mm.

Cogida redonda de 4.5mm y cuadrada de 2.5mm.

Latón 0400 000118 1048P 1 GE Unidad

Negra 0400 000102 1048P 1 GE Unidad

La negra es de acero.

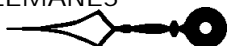

**MANECILLAS METÁLICAS PARA RELOJES DE CUARZO** Adecuado para cualquier reloj que use manecillas normales de hora de 5mm y 2.8mm x 3.5mm orificio del minuterero. La longitud es el largo del minuterero.

Serpentina:

49mm	Latón	0474 004918	200P	1 GE Unidad
62mm	Latón	0474 006218	200P	1 GE Unidad
62mm	Negra	0474 006202	200P	1 GE Unidad
70mm	Latón	0474 007018	183P	1 GE Unidad
70mm	Negra	0474 007002	183P	1 GE Unidad
76mm	Latón	0474 007618	250P	1 GE Unidad
76mm	Negra	0474 007602	200P	1 GE Unidad



Serpentina

Bastón:

52mm	Latón	0473 005218	216P	1 GE Unidad
100mm	Latón	0473 010018	200P	1 GE Unidad
100mm	Negra	0473 010002	183P	1 GE Unidad



Bastón

Flor de lys:

42mm	Negra	0474 004202	250P	1 GE Unidad
42mm	Latón	0474 004218	283P	1 GE Unidad



Flor de lys

Pala:

55mm	Negra	0474 005515	166P	1 GE Unidad
73mm	Negra	0474 007315	200P	1 GE Unidad
82mm	Negra	0474 008215	200P	1 GE Unidad
105mm	Negra	0474 010515	200P	1 GE Unidad
127mm	Negra	0474 012715	216P	1 GE Unidad
177mm	Negra	0474 017715	416P	1 GE Unidad



Pala

Manillas de segundero metálicas:

52mm	Noires	0475 005202	150P	1 GE Unidad
52mm	Dorada	0475 005212	233P	1 GE Unidad
70mm	Roja	0475 007018	133P	1 GE Unidad

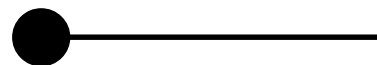

Manillas de segundero

El estilo puede cambiar dependiendo de la disponibilidad, especialmente en el modelo pala.

**MANECILLAS PARA RELOJES MODELO NAPOLEON**

Manecillas negras de acero para relojes Napoleón y otros mecanismos de producción en serie que requieran unas manecillas fuertes.

Las de aluminio puede que se doblen cuando se ajusta la hora, particularmente en los modelos que tienen mecanismos de sonería.

Cogida normal de 4.5mm redonda y 2mm cuadrada para el minuterero. Superficie ligeramente curvada.

Longitud es el largo del minuterero desde el centro a la punta. Longitud

69mm	0790 006902	1298P	1 GE Unidad
------	-------------	-------	-------------

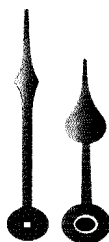

**MANECILLAS DE ACERO para relojes Ingleses**

Acero de calidad sin cogidas. Pintadas en negro. Orificio piloto.

Tipo normal adecuado para esferas de 305mm, y manecillas de 146mm del centro a la punta.

0320 001215 898P 1 GE Unidad

El estilo de manecillas mostrado puede que varíe un poco.

Tipo afilado

Largo min.

90mm	0320 009015	1215P	1 GE Unidad
110mm	0320 011015	1215P	1 GE Unidad
123mm	0320 012315	1215P	1 GE Unidad
130mm	0320 013015	1265P	1 GE Unidad
140mm	0320 014015	1265P	1 GE Unidad

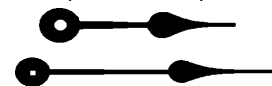

**MANECILLAS PARA RELOJES 'AMERICANOS'**

La manecilla de las horas está embuchada. El minutero tiene un orificio en forma de rectángulo, se adapta a un cuadrado si es necesario. La long. es el diámetro de la esfera.

**Estilo A**

86mm	0217 033815	1215P	1 GE Unidad
89mm	0217 031215	1265P	1 GE Unidad
102mm	0217 040015	1215P	1 GE Unidad
121mm	0217 043415	1265P	1 GE Unidad
152mm	0217 060015	1215P	1 GE Unidad



**Estilo B**

57mm	0218 021415	1215P	1 GE Unidad
70mm	0218 023415	1215P	1 GE Unidad
89mm	0218 031215	1265P	1 GE Unidad
102mm	0218 040015	1215P	1 GE Unidad
108mm	0218 041415	1215P	1 GE Unidad



**Estilo C \***

127mm	0219 050015	1165P	1 GE Unidad
-------	-------------	-------	-------------



**Estilo D**

127mm	0430 000515	1348P	1 GE Unidad
-------	-------------	-------	-------------



\*Estilo C no está embuchado.

**MANECILLAS PARA RELOJES 'O.G.'**

La manecilla de las horas está embuchada.

89mm del centro a la punta.

Para esferas de entre 178-190mm.

0220 070015	1398P	1 GE Unidad
-------------	-------	-------------

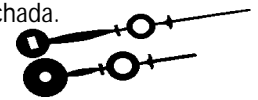

**MANECILLAS PARA RELOJES SETH THOMAS**

Con la S y T formando parte de las manecillas. Manecillas de horas embuchada con minutero de orificio cuadrado.

67mm del centro a la punta. Para esferas de 127mm.

0471 000515	1464P	1 GE Unidad
-------------	-------	-------------



**MANECILLAS PARA CALENDARIOS AMERICANOS**

La long. es del centro a la punta.

Largo Embuchada

64mm	Non	0521 025015	1065P	1 GE Unidad
64mm	Oui	0522 025015	1198P	1 GE Unidad
114mm	Non	0521 004515	1065P	1 GE Unidad
114mm	Oui	0522 004515	1198P	1 GE Unidad

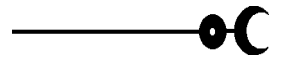

**MANECILLAS ESTILO TERRY**

Usadas normalmente en relojes marca Terry, sin embuchar. 114mm del centro a la punta.

Para vuelta de horas de 230mm.

0470 001115	1814P	1 GE Unidad
-------------	-------	-------------

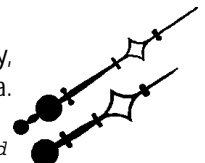

**MANECILLAS AMERICANAS ESTILO LUNA**

Acero. Para las vueltas de horas indicadas.

Minutero con orificio rectangular.

127mm	0568 050015	1448P	1 GE Unidad
203mm	0568 080015	1381P	1 GE Unidad
279mm	0568 110015	1448P	1 GE Unidad

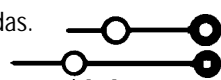

**MANECILLAS 'CRUCES MALTESAS'**

Acabado en negro. La medida dada es el diámetro de la vuelta de horas.

102mm	0429 000415	932P	1 GE Unidad
127mm	0429 000515	865P	1 GE Unidad
178mm	0429 000715	732P	1 GE Unidad
229mm	0429 000915	749P	1 GE Unidad
279mm	0429 001115	765P	1 GE Unidad



**MANECILLAS PARA "REGULADOR A"**

Una copia de las manillas para el regulador Ansonia "A". Para vueltas de horas de 279mm.

Estilo 1880.

0655 001115	1331P	1 GE Unidad
-------------	-------	-------------

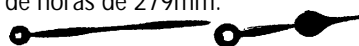

**MANECILLAS TIPO BANJO**

Manilla de hora embuchada. Para vuelta de horas de 178mm de diámetro.

0428 000115	2512P	1 GE Unidad
-------------	-------	-------------



**SEGUNDERO PARA REGULADOR AMERICANO**

Con tubo.

0469 021215	965P	1 GE Unidad
-------------	------	-------------



**EJEMPLO**

Nuestro catálogo contiene suficiente información como para saber si un producto es el adecuado a sus necesidades. Cuando necesite más información, no dude en llamar a nuestro departamento de ventas, le ayudaremos en lo que podamos, dando información técnica, etc. Si el catálogo contiene algún error o se puede malinterpretar no dude en comunicárnoslo.

Cuando no sea posible saber si el producto es adecuado, tenemos un sistema de devolución que le permite devolver en 7 días los productos que no desee siempre que no hayan sido utilizados y en buena condiciones.

Aquellos clientes que deseen mandar una muestra para poderla comparar con nuestros productos tendrán que pagar una comisión por los gastos ocasionados. Esta comisión depende de la complejidad del trabajo. Los gastos de envío y empaquetado tampoco están incluidos. Este servicio no está disponible para visitantes.

**MANECILLAS GRANDES ESTILO PALA DE ACERO**

Una selección de manecillas para relojes públicos, que estén protegidas por un cristal. El minutero tiene una cola preparada para contrapesar si fuera preciso. 1mm de grueso.

No se recomienda para su uso exterior ya que puede oxidarse. Para exteriores use nuestras manecillas de cobre o aluminio. La longitud es del centro hasta la punta.

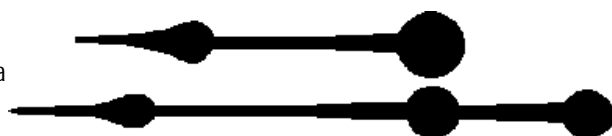

Minutero	Largo cola				
155mm	60mm	0990 001215	3577P	5 GE	Unidad
185mm	70mm	0990 001415	4742P	5 GE	Unidad
210mm	77mm	0990 001615	5557P	5 GE	Unidad
238mm	87mm	0990 001815	5890P	5 GE	Unidad
257mm	97mm	0990 002015	6506P	12 GE	Unidad
298mm	110mm	0990 002415	6888P	12 GE	Unidad
385mm	145mm	0990 003015	7587P	15 GE	Unidad
465mm	177mm	0990 003615	7587P	15 GE	Unidad

**MANECILLAS PARA RELOJES COMTOISE/MORBIER**

Cortadas de latón sólido de 8/10mm. Acabado tanto pulido como antiguo. Con orificio. Alta calidad. Longitud medida del centro al extremo.



Estilo	Superficie	Minutero	Acabado	Pieza N°		
Ap	Sencilla	116mm	Pulido	1074 011618	3012P	2 GE Unidad
Aa	Sencilla	116mm	Antiguo	1074 216015	3228P	2 GE Unidad
Bp	Estampada	110mm	Pulido	1074 011018	3411P	2 GE Unidad
Cp	Sencilla	116mm	Pulido	1119 116018	2230P	2 GE Unidad
Ca	Sencilla	116mm	Antiguo	1119 011615	2729P	2 GE Unidad
Dp	Sencilla	116mm	Pulido	1120 116018	2230P	2 GE Unidad
Da	Sencilla	116mm	Antiguo	1020 011615	2729P	2 GE Unidad
Ep	Estampada	116mm	Pulido	1099 116018	2479P	2 GE Unidad
Ea	Estampada	116mm	Antiguo	1099 116015	3111P	2 GE Unidad
Fp	Sencilla	105mm	Pulido	1121 105018	2230P	2 GE Unidad
Fa	Sencilla	105mm	Antiguo	1121 010515	2729P	2 GE Unidad
Gp	Sencilla	105mm	Pulido	1122 105018	2230P	2 GE Unidad
Ga	Sencilla	105mm	Antiguo	1122 010518	2729P	2 GE Unidad

**MANECILLAS "COCKEREL" HECHAS A MANO PARA RELOJES DE PARED MORBIER**

Altísima calidad para las manecillas hechas a mano para relojes de pared "Cockerel Morbier" (esfera de doble convexidad). Manecillas de acabado rústico están disponibles, listas para pulir y pintar. La longitud se mide del centro al extremo.



Estilo	Minutero	Acabado	Pieza N°		
Ap	145mm	Sencillo	1137 000115	8735P	4 GE Unidad
Aa	145mm	Rústico	1137 100118	9484P	4 GE Unidad
Bp	135mm	Sencillo	1138 000215	8735P	4 GE Unidad
Ba	135mm	Rústico	1138 200218	9484P	4 GE Unidad
Cp	135mm	Sencillo	1139 000315	8735P	4 GE Unidad
Ca	135mm	Rústico	1139 300318	9484P	4 GE Unidad
Dp	145mm	Sencillo	1140 000415	8735P	4 GE Unidad
Da	145mm	Rústico	1140 400418	9484P	4 GE Unidad
Ep	135mm	Sencillo	1141 000515	8735P	4 GE Unidad
Ea	135mm	Rústico	1141 500518	9484P	4 GE Unidad

**MANECILLAS DE ALUMINIO PARA RELOJES PUBLICOS**

Se venden sin las cogidas, las cuales se venden por separado. Sin filetear. Se debe usar una imprimación de aluminio antes de pintarlas. Puede ser que precisen ser contrapesadas, dependiendo del mecanismo. Si son usadas en el exterior, se les debe de poner un refuerzo o curvarla para que incrementen la estabilidad en contra del viento. La longitud del minuterero es desde el centro a la punta.

Largo minuterero  
260mm      0791 026015

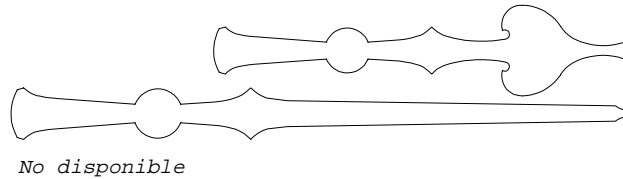

**MANECILLAS DE COBRE PARA RELOJES PUBLICOS**

Manecillas sin cogidas para uso exterior. Puede que sea preciso contrapesarlas, dependiendo del mecanismo.

La longitud del minuterero es desde el centro a la punta.

De 345mm y son fileteadas para darle una mayor fortaleza.

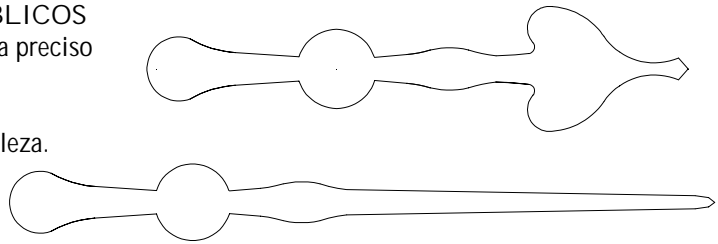

Largo (min.)	Nuestra Esfera				
135mm	300mm	1017 013503	7205P	15 GE	Unidad
200mm	500mm	1017 020003	8635P	15 GE	Unidad
260mm	600mm	1017 026003	10981P	30 GE	Unidad
345mm		1017 034503	20582P	40 GE	Unidad
375mm	800mm	1017 037503	13727P	30 GE	Unidad
410mm	1000mm	1017 041003	17837P	30 GE	Unidad
530mm	1200mm	1017 053003	26073P	30 GE	Unidad
670mm	1500mm	1017 067003	37054P	30 GE	Unidad
815mm	1800mm	1017 081503	48036P	30 GE	Unidad
1095mm	2500mm	1017 109503	71380P	30 GE	Unidad

**CONTRAPESOS Y COGIDAS**

Si Ud. compra estas manecillas junto con el mecanismo, tenemos un precio standard opcional para las cogidas y los contrapesos. Esto hay que sumarlo al precio de las manecillas.

Tipo	Precio de las cogidas y contrapesos			
135mm	1018 013515	6639P	0 GE	Unidad
200mm	1018 020015	6639P	0 GE	Unidad
260mm	1018 026015	7537P	0 GE	Unidad
345mm	1018 034515	7537P	0 GE	Unidad
375mm	1018 037515	7537P	0 GE	Unidad
410mm	1018 041015	7537P	0 GE	Unidad
530mm	1018 053015	10566P	0 GE	Unidad
670mm	1018 067015	13577P	0 GE	Unidad
815mm	1018 081515	16605P	0 GE	Unidad
1095mm	1018 109515	24159P	0 GE	Unidad

**COMO ENCONTRAR LOS ARTICULOS EN EL CATALOGO**

El catalogo está dividido en secciones. Nosotros hacemos esto para asi poder añadir nuevos productos con cada nueva edición del catálogo sin tener que mover los productos. O bien vaya directamente a la sección apropiada y busque su artículo o busque en el índice. Este le mostrará la sección y el número de pagina. Si lo que busca muestra 3/4-5 significa que debe de ir a la sección 3 en las paginas 4-5.

Las secciones son:

- |   |                                    |
|---|------------------------------------|
| 1: La Fuerza Motriz Pesas, Muelles, Baterías y todo lo que mueve el reloj.                  | 11: Herramientas                   |
| 2: Trenes de engranajes Pendulos, Suspensiones, y todo lo relacionado con la regulación.    | 12: Restaución de Madera           |
| 3: El Mecanismo de Sonería Campanas, Timbres, Fuelles y Martillos etc.                      | 13: Libros                         |
| 4: Mecanismos completos y equipos Cuarzo y Moviminetos Mecánicos, Cajas etc.                | 14: Barómetros                     |
| 5: Esferas  | 15: Piezas Para Gramófonos         |
| 6: Manecillas   | 16: Mecanismos completos y equipos |
| 7: Guardapolvos y Cristalería   |                                    |
| 8: Vidrios y fondos decorados   |                                    |
| 9: Ornamentación para cajas Tiradores, Manivelas, Terminales y artículos de exterior.       |                                    |
| 10 : Suministros para relojeros Artículos para relojeros como Líquidos, Pinceles, Abrasivos |                                    |

**TUERCAS DE MANECILLAS MEZCLADAS**

Para relojes Americanos y Cucos.

Surtido de 12 por paquete.

0223 001215 1348P 1 GE Unidad



**TUERCAS CIEGAS**

Para ser usadas con los relojes de Cuarzo cuando el segundero no está en uso. En paquetes de 5.

0615 000515 166P 1 GE Unidad



**ARANDELAS PARA MANECILLAS DE LATON TORNEADAS**

Para relojes de suelo y de caracol.

9.5mm 0290 095015 83P 1 GE Unidad

11mm 0290 110015 83P 1 GE Unidad

13mm 0290 130015 83P 1 GE Unidad



**ARANDELAS PARA RELOJES AMERICANOS**

Prensadas en latón grueso. En surtido de 30 arandelas con orificios cuadrados y redondos.

Surtido 1000 003015 416P 1 GE Unidad



**SURTIDO DE ARANDELAS PRENSADAS**

Para relojes Franceses y Alemanes. 12 medidas diferentes con orificios redondos y cuadrados. 144.

Acero azul 0341 014421 2679P 1 GE Unidad

Latón 0341 014418 2612P 1 GE Unidad



**SURTIDO DE COGIDAS PARA MANECILLAS**

Para montar manecillas viejas o sin cogidas al mecanismo. Orificios redondos y cuadrados.

0484 005815 2712P 6 GE Unidad



**COGIDAS PARA MANECILLAS AMERICANAS**

Cogida fina para las típicas manecillas de horas que usan los relojes Americanos. Fácil de montar con un pasante de 6mm y remache encima. Se venden en paquetes de 5.

0945 000515 682P 1 GE Unidad

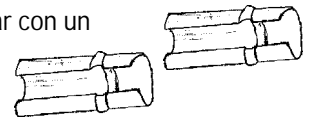

**COGIDAS TORNEADAS PARA MANECILLAS**

Cogidas redondas y cuadradas, se venden en paquetes de 5 excepto las arandelas del minutero de cuarzo las cuales van en paquetes de 10. La medida mostrada es el diámetro del perno en mm para las redondas, y para las cuadradas atraves.

mm Tipo

2.0 Cuadrada 0949 002015 715P 1 GE Unidad

2.5 Cuadrada 0949 002515 715P 1 GE Unidad

3.0 Redonda 0948 003015 715P 1 GE Unidad

3.5 Redonda 0948 003515 715P 1 GE Unidad

4.0 Redonda 0948 004015 715P 1 GE Unidad

4.5 Redonda 0948 004515 715P 1 GE Unidad

mm Tipo

5.0 Redonda 0948 005015 715P 1 GE Unidad

5.5 Redonda 0948 005515 715P 1 GE Unidad

6.0 Redonda 0948 006015 715P 1 GE Unidad

6.5 Redonda 0948 006515 715P 1 GE Unidad

Cuarzo:

5.0 Redonda 0950 005015 616P 1 GE Unidad

3x4 Ovale 0950 000115 715P 1 GE Unidad

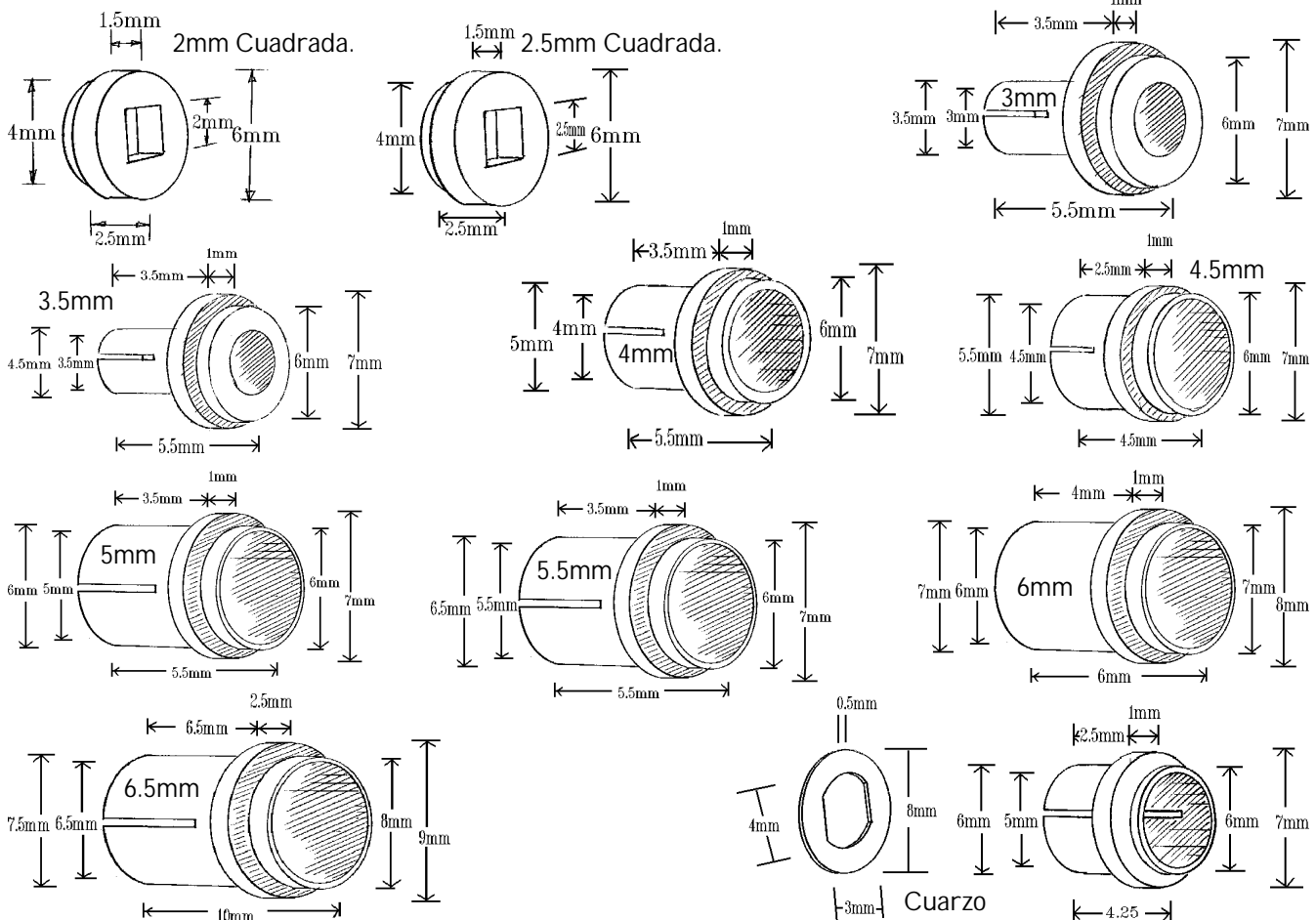

# MILES DE NUESTROS CLIENTES USAN NUESTRO SERVICIO AUTOMATICO DE VENTA POR QUE OBTIENEN

- Envio en el mismo día\* .....
- gastos de envío gratuitos\*\* .....
- Número de teléfono gratuito ....
- 24 horas al día .....
- Información de precios.....
- Información técnica .....
- Estado pedidos recientes .....

Llámanos al número de teléfono gratuito

# 900 931 891

Todo respaldado por nuestra amplia variedad, disponibilidad y precios competitivos.

## ¿COMO USAR EL SISTEMA?

Simplemente llame al teléfono gratuito y seleccione en su teclado la opción que desee.

El sistema le pedirá que se identifique introduciendo su número de cliente y su número secreto. Si desconoce alguno de estos datos, llame al 00 44 1273 421321 en horario de oficina.

Marque en el teclado el número de pieza y conteste las preguntas que Harvey le vaya realizando. Encontrará el sistema muy fácil de utilizar. Si encuentra alguna dificultad en su uso, uno de nuestros empleados estará encantado de atenderle.

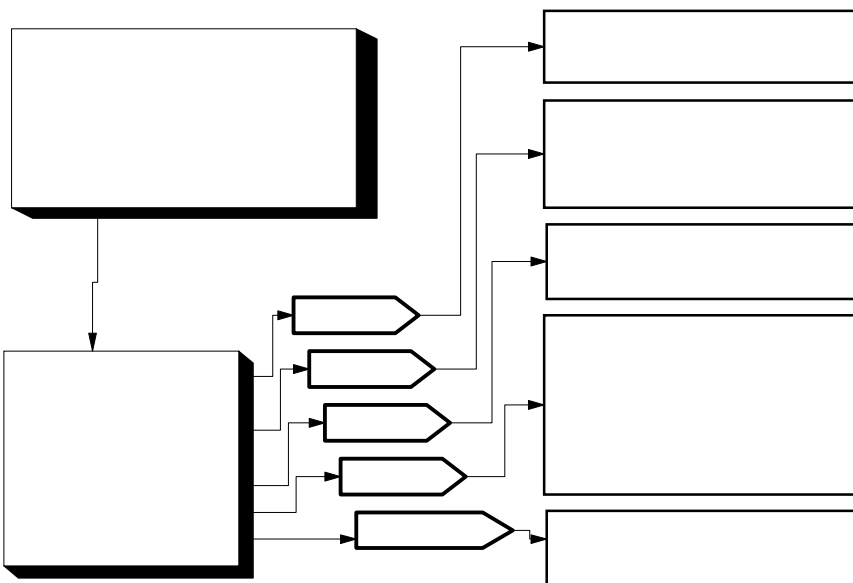

### Ayudas:

Almudilla es la tecla '#' debajo del 9.

Prepárese. Escriba toda la información que necesite antes de llamar.

Use un teléfono de tonos. Si escucha tonos cuando marca (en vez de pulsos) significa que tiene un teléfono de tonos. La mayoría de los teléfonos tienen un interruptor que le permite elegir entre marcado por tonos o pulsos. Un teléfono de pulsos no funcionará con este sistema.

Escriba su número de confirmación. Lo escuchará cuando el pedido sea aceptado.

\*Llame antes de las 15.00 para envíos en el mismo día.. \*\*Ver condiciones para gastos de envío gratuitos. Oferta no acumulable.

# M&P

## Su tienda para pilas en internet



DOS nuevas maneras de comprar pilas de boton en paquetes de 10, 24 horas al día, 7 días a la semana a precios especiales!

# RAYOVAC

# RENATA

**LLAMA** disponible próximamente

Use un telefono de tono, introduzca su número de cliente, número secreto y el código de la pila en nuestro sistema

o

**VISITE** [www.m-p.co.uk](http://www.m-p.co.uk)

Nuestro sistema interactivo online

Pregunte por las ofertas especiales

Las pilas se venden en múltiplos de 10.

\*IMPORTANTE Estos precios especiales sólo son aplicables en pedidos realizados en nuestra Web o nuestro servicio de ventas en teléfono.

Para otros pedidos el precio es el que se muestra en el catálogo.

No.	RAYOVAC	RENATA
301	146pts	112pts
303	138pts	138pts
309		117pts
315	69pts	78pts
317	69pts	78pts
319	77pts	78pts
321	72pts	78pts
325	77pts	85pts
329	77pts	85pts
335	157pts	146pts
337	255pts	332pts
339		218pts
341	165pts	157pts
344	96pts	104pts
346	205pts	157pts
350		144pts
357	91pts	99pts
361	69pts	75pts
362	69pts	69pts
364	48pts	59pts
365	186pts	117pts
366	186pts	122pts
370	75pts	80pts
371	72pts	80pts
373	80pts	85pts
376		101pts
377	56pts	67pts
379	77pts	80pts
380		130pts
381	77pts	80pts
384	69pts	75pts
386	88pts	93pts
389	88pts	92pts
390	85pts	91pts
391	75pts	80pts
392	69pts	48pts
393	80pts	83pts
394	75pts	80pts
395	75pts	80pts
396	75pts	77pts
397	75pts	80pts
399	75pts	77pts
CR927		398pts
CR1025	133pts	149pts
CR1216	133pts	149pts
CR1220	133pts	120pts
CR1225	133pts	120pts
CR1616	133pts	120pts
CR1620	133pts	120pts
CR1632		130pts
CR2012	133pts	
CR2016	128pts	112pts
CR2025	128pts	112pts
CR2032	128pts	112pts
CR2320	120pts	122pts
CR2325	122pts	122pts
CR2430	122pts	133pts
CR2450N	398pts	398pts