

## TIRADORES DE LATON

Tiradores para relojes portátiles y de consola. Se pueden ajustar un poco para ser adaptados al centro del orificio donde se va a montar.

54 x 36mm

0438 543615 2213P 8 GE Unidad



62 x 25mm

0438 622515 1314P 8 GE Unidad



62 x 27mm

0438 622715 948P 1 GE Unidad

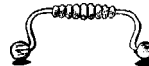

88 x 35mm

0438 883515 1614P 3 GE Unidad



## REFUERZO PARA EL OJO DE LA CERRADURRA

Inserción de latón sólido. 10mm x 18mm.

0457 003415 549P 1 GE Unidad



## ESQUINAS DE LATON PARA CAJAS

Latón sólido, ideal para cajas musicales y pupitres inclinados.

B

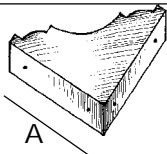

A mm B mm

15 7 0997 150715 383P 1 GE Unidad

25 11 0997 251115 433P 1 GE Unidad

35 12 0997 351215 516P 1 GE Unidad

45 14 0997 451415 532P 1 GE Unidad

55 16 0997 551615 549P 1 GE Unidad

## ESPEJO DE LATON

Latón macizo. 3.9cm de ancho, 3.9cm de alto.

0557 003215 150P 1 GE Unidad



## EL PROVEEDOR DE LOS RELOJEROS

## GANCHOS Y OJOS PARA PUERTAS. LATÓN

Mano izquierda significa que el ojo va en la puerta y el pestillo se monta en el lado izquierdo de la caja.



19mm M.I 0226 103415 133P 1 GE Unidad

19mm M.D 0226 203415 133P 1 GE Unidad

25mm M.I 0226 110015 166P 1 GE Unidad

25mm M.D 0226 210015 166P 1 GE Unidad

## CAPOTA PARA RELOJ DE CAJA

Latón sólido

0524 000115 466P 1 GE Unidad



## EMBELLECEDORES DE LATON

Para puertas de relojes de suelo. 95mm de largo, 25mm de ancho. Latón sólido.

0688 000115 1181P 1 GE Unidad



Embelledores de latón planos, pulidos y lacados para pequeñas cerraduras en los relojes de abuelas y consolas, cajas musicales y cajas para joyas.

25mm x 10mm x 1mm.

0683 000115 433P 1 GE Unidad



Embelledor redondo bañado en latón. 35mm diámetro.

0458 350015 No disponible



Embelledor plano de latón. 1mm de espesor.

0458 305015 799P 1 GE Unidad



## PESTILLO DE LATON PARA PUERTAS DE

RELOJES 'OG' Y DE CHIMENEA

Construido en latón sólido.

0224 000115 1215P 1 GE Unidad



## PESTILLO REDONDO DE LATÓN

Adecuado para cualquier tipo de puerta de reloj

0227 000115 1215P 1 GE Unidad

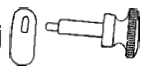

## TIRADOR DE PUERTA DE LATÓN

Estilo Gótico.

0459 000115 682P 1 GE Unidad



## COGIDA PARA PUERTA DE LATÓN

Para relojes Americanos y Alemanes.

0225 000115 449P 1 GE Unidad



## PESTILLO DE 2 PIEZAS PARA BISELES

El tirador está atornillado al bisel.

0936 000115 749P 1 GE Unidad

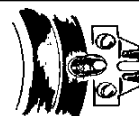

## FIJACIONES EN LATÓN

Para puertas de relojes con esferas bajas etc.

0476 000115 67P 1 GE Unidad



## BISAGRAS DE LATÓN

Para relojes de chimenea.

Se venden en pares.

0238 000215 715P 1 GE Unidad

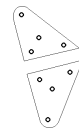

## TIRADOR COLGANTE DE LATÓN

50mm.

0458 005015 No disponible



## TIRADOR DE REPETICION

Estilo típico de rinconera, latón sólido de 15mm de long, 10mm máximo de largo. Reforzado.

0449 000115 549P 1 GE Unidad

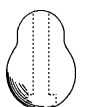

## TIRADOR PARA PUERTA RELOJ PORTATIL

Tirador de latón moleteado con el tallo

fileteado. 6mm diámetro de la cabeza.

4mm fondo.

0722 000115 649P 1 GE Unidad

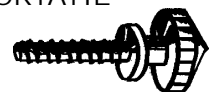

**BISAGRAS DE LATÓN PRENSADO**

Para puertas de relojes. Medidas abiertas. Se venden individualmente.

Alto Ancho

13 x 13mm 0456 121215 150P 1 GE Unidad

19 x 13mm 0456 341215 233P 1 GE Unidad

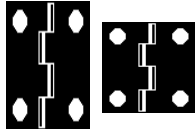

**BOLAS DE AGUJAS Y AGUILAS**

Ornamentación completa de latón pulido, con tornillo de madera en la base. En la altura se excluye el tornillo. Las bolas pequeñas son 28mm de anchas, las más grandes son de 48mm.

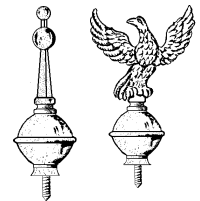

Aguja 75mm 0277 075015 2496P 5 GE Unidad

Aguja 115mm 0277 110015 4110P 6 GE Unidad

Aguila 75mm 0278 075015 1880P 5 GE Unidad

Aguila 115mm 0278 110015 3028P 8 GE Unidad

**BISAGRAS ATASCADAS**

Latón sólido. Lados desiguales.

Medida tomada abierta.

Se vende individualmente.

Alto Ancho

25mm 35mm 0478 002515 2146P 1 GE Unidad

32mm 38mm 0478 003215 2230P 1 GE Unidad

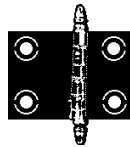

**SOPORTES PARA PILARES**

Soportes de latón pulido. Altura max. 20mm.

Diá. Ancho

pilar base

19mm 31mm 0279 193115 1947P 3 GE Unidad

22mm 31mm 0279 223115 1980P 3 GE Unidad

25mm 35mm 0279 253515 2047P 3 GE Unidad

28mm 41mm 0279 284115 2279P 3 GE Unidad



**BISAGRA TIRANTE**

Fabricada de latón sólido y pulido. 85mm largo x 25mm alto.

Medida de la placa 23 x 26mm.

0719 000115 4359P 4 GE Unidad

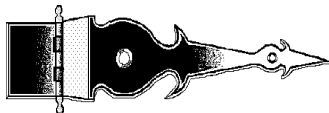

**ROSETA DE LATÓN FUNDIDO**

Para clavar en madera.

Diá.

25mm 0439 002515 416P 1 GE Unidad

36mm 0439 003615 516P 1 GE Unidad

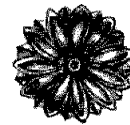

**TERMINALES FUNDIDOS EN LATÓN**

La altura excluye el tornillo.

25mm Alto. 12mm Ancho.

0432 251215 1265P 1 GE Unidad



35mm Alto. 18mm Ancho.

0432 351815 1198P 5 GE Unidad



45mm Alto. 20mm Ancho.

0432 452015 2379P 8 GE Unidad



70mm Alto. 35mm Ancho.

0432 703515 2862P 26 GE Unidad

**ROSETA DE LATÓN PRENSADO**

Completa con clavo.

Diá.

14mm 0440 001415 366P 1 GE Unidad

17mm 0440 001715 366P 1 GE Unidad

20mm 0440 002015 383P 1 GE Unidad

30mm 0440 003015 449P 1 GE Unidad

50mm 0440 005015 616P 5 GE Unidad



**HOJA PERFORADA DE LATÓN**

Una cara pulida para puertas y laterales de las cajas de los relojes. 300 x 145mm.

0571 120615 3111P 34 GE Unidad

**TEJIDO BURDEO**

Piezas de seda sintética de 300 x 150mm.

0935 120615 433P 1 GE Unidad

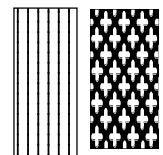

**TIRANTE PARA MOVIMIENTOS**

Para asegurar movimientos Franceses en sus cajas. 150mm Largo. Incluye un tornillo 4BA de 50mm de largo. Se vende individualmente.

0305 000115 599P 1 GE Unidad



**TUBO DE LATÓN ACANALADO**

Listo para ser pulido y lacado, este tubo es ideal para repuesto de algún reloj de estilo arquitectónico que necesite columnas. Se ajusta en soportes de pilares de 0279 193115.

Especificaciones:

Diámetro de 190mm.

Espesor de las paredes 8mm. 230mm. de largo.

Tubo 0691 340915 1697P 10 GE Unidad

Soporte pilar 0279 193115 1947P 3 GE Unidad



**GANCHO SOPORTE PARA RELOJES DE SUELO**

Acero con tuerca de latón.

0276 000115 516P 1 GE Unidad



**CLAVOS DECORATIVOS**

Se venden en paquetes de 12.

Diamante. Oxido de cobre. 10mm x 10mm.

0698 000215 No disponible

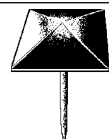

Flor. Oxido de cobre. 14mm diámetro.

0698 000115 1348P 2 GE Unidad



**PLACA TRASERA DE METAL AMERICANA**

Para relojes franceses de imitación.

114mm 0525 045015 1947P 5 GE Unidad

133mm 0525 052515 1947P 5 GE Unidad



**PASADOR CAJA DE ESFERA**

Haya torneada. Conocidad desde 10mm.

en la parte superior a 6mm en la punta.

0312 000115 466P 1 GE Unidad



**ESTABILIZADORES VIENA**

Se venden por pares, adecuados para todas las medidas de relojes Viena.

0450 000215 1980P 1 GE Unidad

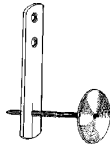
**ESCALA VIENA**

Placa de oscilación esmaltada.  
76mm x 31mm

0411 763115 1298P 1 GE Unidad

**ESCALA VIENA DE LATÓN**

Escala o placa de oscilación de latón sólido, para mostrar el balanceo del péndulo. La numeración y la escala están huecas para rellenarlas de cera, si es preciso.

0411 000215 982P 1 GE Unidad

**ORNAMENTOS PARA REGULADORES VIENA**

Resina negra.

'Aguilas'

110 x 180 ancho 1043 000115 3943P 14 GE Unidad

145 x 180 ancho 1043 000215 4842P 18 GE Unidad

'Caballos'

170 x 145 ancho 1044 000115 4143P 14 GE Unidad

210 x 210 ancho 1044 000215 4210P 18 GE Unidad

**ESCALA VIENA DE LATÓN**

Escala o placa de oscilación de latón sólido, para mostrar el balanceo del péndulo. La numeración y la escala están huecas para rellenarlas de cera, si es preciso.

0411 000215 982P 1 GE Unidad

**ROSETAS DE MADERA**

Prensadas.

Medida

31 x 9mm 0699 003115 582P 1 GE Unidad

43 x 12mm 0699 004315 666P 2 GE Unidad

60 x 9mm 0699 006015 799P 2 GE Unidad

**TENSORES PARA MOVIMIENTOS VIENA**

Tornillo de acero de 4mm. con la cabeza de latón moleteada. 54mm. de largo.

Se venden en pares.

0652 000115 1231P 1 GE Unidad

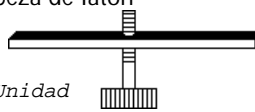
**MÁSCARA FUNDIDA VIENA**

Hecha de un material que puede ser teñido y barnizado.

40 x 53 x 20mm

0700 000115 1830P 3 GE Unidad

**FRONTALES PARA REGULADORES VIENA SIN ACABAR**

Preparados para ser teñidos/pulidos.

**Frontal No. 1**

Tallados a mano en madera de nogal sólida, preparados para ser pulidos.

300 x 87mm.

0649 000115 7953P 20 GE Unidad

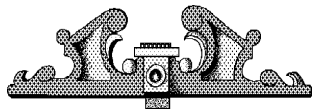
**Frontal No 3**

Nogal enchapado, preparado para ser montado y acabado.

350 x 230mm

0649 000315 8619P 25 GE Unidad

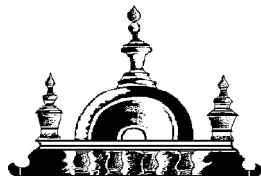
**Frontal No 4**

Madera contrachapada de calidad, preparado para ser montado y acabado.

370 x 268mm

0649 000415 12912P 30 GE Unidad

**BASE PARA REGULADORES VIENA SIN ACABAR**

Listas para ser lijadas y pulidas.

**Base No 2**

Hecha de nogal sólido y lista para ser pulida  
80mm. de alto.

166mm x 116mm en la parte alta.

74mm x 67mm en la parte baja.

0649 000215 9185P 19 GE Unidad

**Base No 11**

Exterior de nogal sólido. Pre-lijada.

Altura 95mm. Parte alta 195 x 120mm.

Parte baja 50 x 50mm.

0649 001115 10582P 22 GE Unidad

**FRONTALES VIENA DE GRAN CALIDAD**

Acabados y listos para ser encerados y quedar igual que la caja.

Labradas maravillosamente a mano para complementar cajas antiguas.

**Frontal no. 6**

440 x 150mm

0649 000615 14842P 249 GE Unidad

**Frontal no. 7**

440 x 175mm

0649 000715 16090P 249 GE Unidad

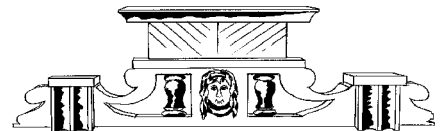
**Frontal no. 8**

360 x 125mm

0649 000815 14725P 249 GE Unidad

**Frontal no. 9**

350 x 145mm

0649 000915 14725P 249 GE Unidad

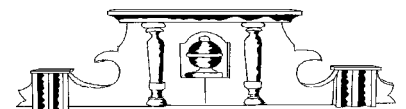
**BASES VIENA DE GRAN CALIDAD**

Acabados y listos para ser encerados y quedar igual que la caja.

Base no. 10

Altura 120mm.

Parte alta: 240 x 120mm

Parte baja: 125 x 65mm

0649 001015 14842P 249 GE Unidad

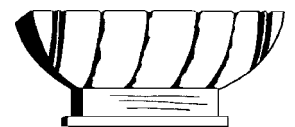

**PIE DE MOÑO**

Latón sólido, pulido.  
todos de 12mm de alto.



Día.				
15mm	0572 151215	749P	1 GE Unidad	
19mm	0572 191215	865P	1 GE Unidad	
25mm	0572 251215	932P	1 GE Unidad	
29mm	0572 291215	965P	1 GE Unidad	
31mm	0572 311215	1381P	3 GE Unidad	

**PIE DE CONSOLA**

Latón plano pulido. 12mm alto. Lados de la base 28mm de largo. Parte alta 40mm.

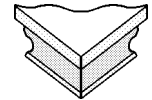

0437 454015 1265P 1 GE Unidad

**PIE FUNDIDO 'AMERICANO'**

Metal duro fundido y pintado a pistola en dorado para copias Americanas de relojes Franceses de marmol.



Se venden en juegos de 4.

0574 000415 3444P 20 GE Unidad

**PIE DE BOLA DE LATÓN**

Latón sólido.



13mm	0328 000215	566P	4 GE Unidad
19mm	0328 000115	599P	5 GE Unidad

**TIRADOR O PIE DE LATÓN**

No. 2:

10mm de ancho. 10mm de alto, excluyendo los tornillos de madera.



0459 000215 765P 1 GE Unidad

**TIRADOR DE CABEZA DE LEÓN**

Metal duro fundido y pintado a pistola en dorado. 51 X 57mm.



excluyendo el aro. No son apropiados para coger el reloj.

Se venden por pares.

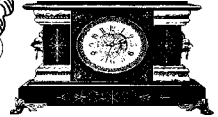

0573 000215 2779P 20 GE Unidad

**TIRADOR O PIE DE LATÓN**

No. 3

13mm de ancho. 13mm de alto, excluyendo los tornillos de madera.



0459 000315 599P 1 GE Unidad

**OREJAS PARA RELOJES AMERICANOS**

Talladas a mano en madera dura, listas para ser acabadas.



Adecuada para la mayoría de cajas de caída. 60 x 240mm en su punto más ancho.

Sólo se venden en pares.

0534 000215 3960P 14 GE Unidad

**TERMINALES DE MADERA**

Hechos de haya torneada.

No.	Alto	Ancho			
1	22mm	10mm	0526 000115	399P	1 GE Unidad
2	33mm	20mm	0526 000215	516P	1 GE Unidad
3	40mm	20mm	0526 000315	582P	1 GE Unidad
4	51mm	30mm	0526 000415	765P	1 GE Unidad
5	60mm	26mm	0526 000515	865P	1 GE Unidad
6	74mm	38mm	0526 000615	1015P	3 GE Unidad
7	81mm	52mm	0526 000715	1697P	4 GE Unidad
8	82mm	44mm	0526 000815	1414P	3 GE Unidad
9	97mm	39mm	0526 000915	1165P	3 GE Unidad
10	120mm	49mm	0526 001015	1780P	5 GE Unidad
11	76mm	44mm	0526 001115	1348P	4 GE Unidad
12	79mm	40mm	0526 001215	1398P	4 GE Unidad
13	54mm	32mm	0526 001315	1231P	4 GE Unidad
14	96mm	45mm	0526 001415	1780P	4 GE Unidad
15	64mm	44mm	0526 001515	1331P	4 GE Unidad
16	54mm	44mm	0526 001615	1314P	4 GE Unidad
17	103mm	49mm	0526 001715	1747P	4 GE Unidad
18	52mm	48mm	0526 001815	1231P	4 GE Unidad
19	71mm	46mm	0526 001915	1331P	4 GE Unidad
20	78mm	45mm	0526 002015	1414P	4 GE Unidad

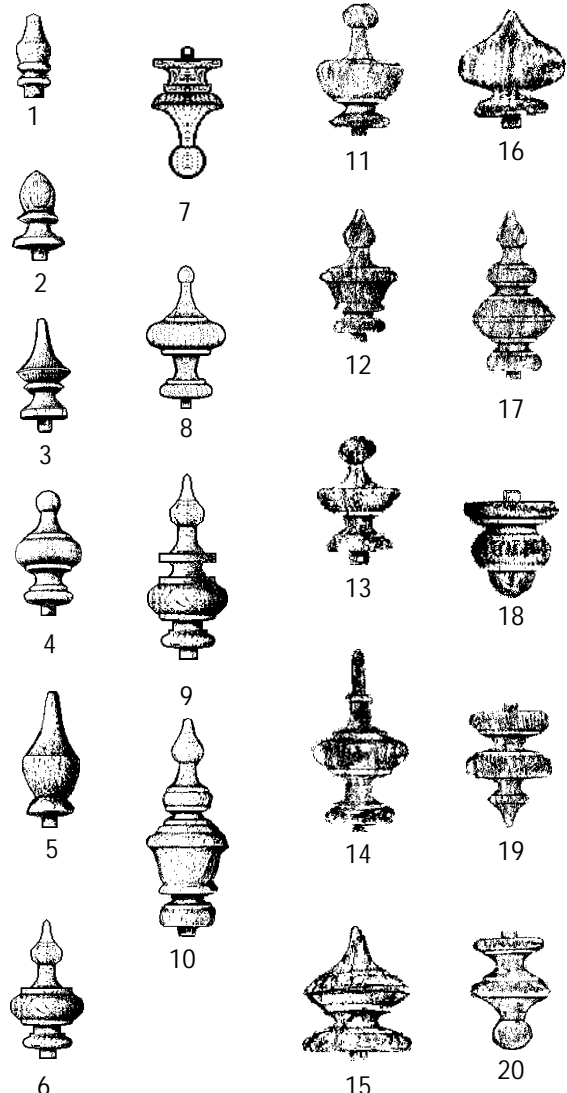

Nosotros podemos proveer otros terminales de madera, para encargos especiales. Si Ud. no encuentra el que está buscando, por favor envíenos un bosquejo y nosotros veremos que podemos ofrecerle.

**PAJAROS PARA CUCOS**

Cuerpo de plástico con el pico que se mueve. Alas pintadas. 78mm largo. Pie de metal y tornillo abrazadera. Multicolor.  
0610 007815 666P 1 GE Unidad 

Pajaro de madera para reloj de Cuco. Pico coloreado, pero el resto de el pájaro debe de ser pintado según sus necesidades. Las alas no se mueven. 20mm alto. 87mm largo.

0610 208715 1098P 1 GE Unidad

**CABEZA Y CUERNOS DE CIERVOS**

Cabeza de ciervo de plástico con la cornamenta acabada con apariencia de barniz oscuro. Tal y como son usadas en las reproducciones modernas de relojes de Cucos. Alto incluyendo los cuernos.



110mm 0962 011015 1481P 10 GE Unidad  
130mm 0962 013015 No disponible  
150mm 0962 015015 2329P 15 GE Unidad

**PARTE ALTA DE RELOJES CUCOS**

Parte alta tallada en madera para relojes Cucos. Sin tinter, pero lijada y lista para montar.

215mm x 130mm 0951 021515 4359P 19 GE Unidad  
240mm x 155mm 0951 024015 4925P 21 GE Unidad  
295mm x 185mm 0951 029515 5541P 22 GE Unidad

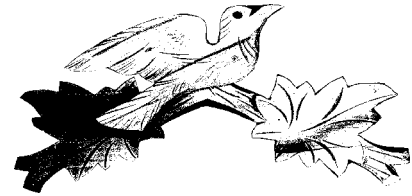
**.....O AL CONTRARIO**

Funciona y esta numerado al contrario, el reloj 'Blackstone' tiene una maquinaria sorprendente; cuelge uno en la pared y vea quien se da cuenta.



Reloj de pared de cuarzo funciona con pilas 'AA'.

Caja circular de plástico blanco con esfera de metal.

Amenudo son vistos en bares, hoteles y cocinas.

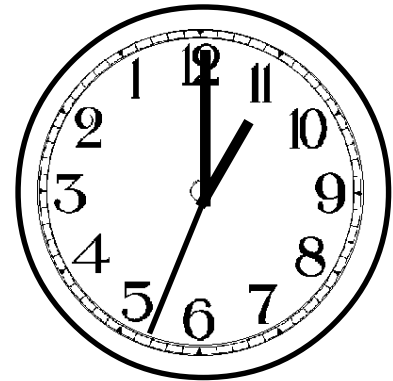
0213 000115 3527P 40 GE Unidad

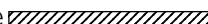
**BANDAS PARA SOSTENER EL CRISTAL**

Paquetes de 4 bandas de madera de  305mm para asegurar el cristal en  posición, para relojes O.G. etc. 6 x 3mm.   
0937 000415 749P 8 GE Unidad

**PAPEL EFECTO MARMOL**

Para cubrir pilares de imitación a marmol etc. Simplemente pegarlo en su sitio y barnizarlo con laca ordinaria. Hoja de 150 x 535mm.  
1033 062115 732P 2 GE Unidad 

**MONTAJE Y REGULACION PARA RELOJES DE PENDULOS**

Cuántas veces Ud. ha tenido que explicar a sus clientes, que no es necesario colocar una moneda debajo de una esquina? Dar un copia de este folleto con cada reparación, después de poner su nombre comercial en la casilla correspondiente, y de esta manera Ud. no perderá el tiempo. Permanecerá en el reloj para asegurar que su nombre estará ahí cuando el reloj precise la siguiente reparación o revisión.

Se venden en paquetes de 100 unidades de folletos A5 por las dos caras.

0477 010019 1181P 9 GE Unidad

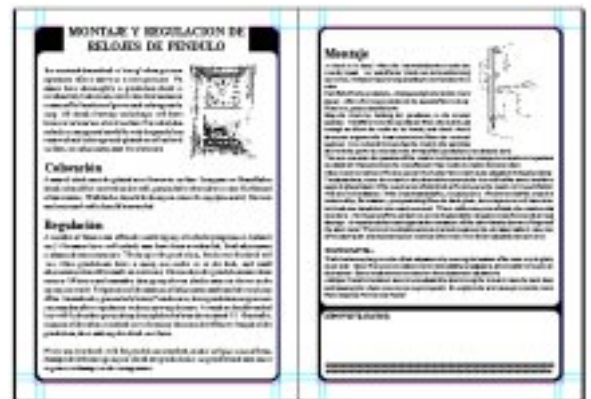
**MONTAJE Y REGULACIÓN PARA RELOJES ANIVERSARIO**

Para complementar nuestros folletos de montaje y regulación para relojes convencionales, este folleto describe el asiento, la regulación y el montaje para relojes de 400 días o Aniversario. Dar una con cada reparación, después de poner su nombre en la casilla correspondiente, y de esta manera Ud. ahorrará mucho tiempo. Permanecerá en el reloj para asegurar que su nombre estará ahí cuando el reloj precise la siguiente reparación o revisión. Se venden en paquetes de 25 folletos A5 por las dos caras.

0986 002519 449P 5 GE Unidad



**CERRADURA Y LLAVE DE GABINETE**

Cerradura y llave para cajas de relojes y cajas pequeñas. Solidamente construidas en latón. Tipo Mortice. Llave de 52mm. Cara de la placa 8mm x 46mm. Caja 17 x 27 x 4mm.

0651 000115 2379P 3 GE Unidad



**ABRAZADERA PARA CERRADURA DE RELOJ**

Cerradura y llave de latón sólido, para abrazaderas de relojes, los cuales tienen los ojos de cerradura en el lado de la caja. También son adecuados para cajas musicales y joyeros. Llave forjada, diseño antiguo.

0682 000115 4176P 2 GE Unidad

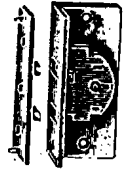

**CERRADURAS DE PUERTAS-TIPO DE CORTE**

Para puertas que no montan cerradura mortice. Construida en latón con llave de acero. La manilla izquierda gira hacia la izquierda.

Alto Mano

38mm I	0687 011215	2379P	2 GE Unidad
51mm I	0687 020015	2379P	2 GE Unidad
51mm D	0687 020018	2446P	2 GE Unidad



**LLAVE Y CERRADURA PEQUEÑA**

Latón, completa con llave y clavija de cerradura, la cual encaja en la puerta o tapa donde es asegurada.

Ideal para pequeños pupitres y joyeros. Cuerpo 25 x 4mm. Total 40 x 5mm.

0998 000115 1963P 1 GE Unidad

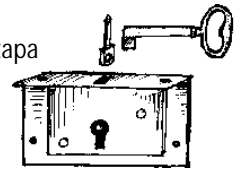

**PROPORCIONAMOS PRODUCTOS POR CORREO**

No disponemos de un mostrador para atención al público, y normalmente los pedidos no pueden ser recogidos en persona.

Productos voluminosos como un reloj de torre, grandes cantidades de líquidos, etc pueden ser recogidos con cita previa. Sentimos informar que nuestra recepción no tiene servicio técnico disponible.

**LLAVES DE PUERTAS SIN CORTAR**

Un surtido de llaves sin tallar, adecuadas para relojes y mobiliario antiguo etc. Para la mayoría de las cerraduras de gabinetes es fácil de cortar una llave, pero si fuese necesario se puede llevar a un cerrajero. La mayoría de los cerrajeros sólo almacenan llaves de estilo moderno.

Anilla oval simple. Acero

Largo

25mm	0436 100015	682P	1 GE Unidad
32mm	0436 114015	616P	1 GE Unidad
38mm	0436112015	666P	1 GE Unidad

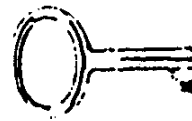

Ovale simple

Llaves fundidas de fantasía. Aleación de acero y níquel Ni/Fe105 (Medida actual mostrada)

Largo Estilo

25mm	1	0436 002515	948P	1 GE Unidad
35mm	4	0436 003515	1115P	1 GE Unidad
45mm	6	0436 004515	1597P	1 GE Unidad
54mm	8	0436 005415	1730P	1 GE Unidad
55mm	10	0436 005515	1847P	2 GE Unidad
69mm	9	0436 006915	2296P	2 GE Unidad

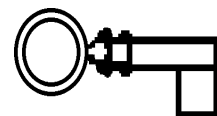

Estilo 1 (25mm)



Estilo 4 (35mm)



Estilo 6 (45mm)



Estilo 8 (54mm)

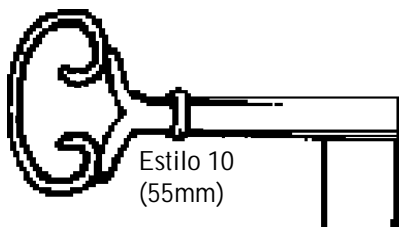

Estilo 10 (55mm)

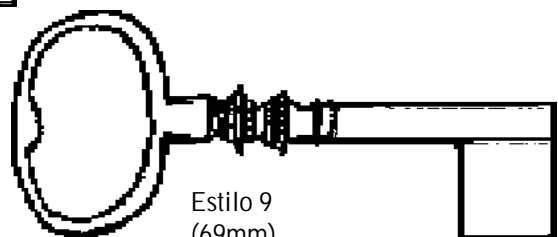

Estilo 9 (69mm)

# MILES DE NUESTROS CLIENTES USAN NUESTRO SERVICIO AUTOMATICO DE VENTA POR QUE OBTIENEN

- Envio en el mismo día\* .....
- gastos de envio gratuitos\*\* .....
- Número de teléfono gratuito ....
- 24 horas al día .....
- Información de precios.....
- Información técnica .....
- Estado pedidos recientes .....

Llámanos al número de teléfono gratuito

# 900 931 891

Todo respaldado por nuestra amplia variedad, disponibilidad y precios competitivos.

## ¿COMO USAR EL SISTEMA?

Simplemente llame al teléfono gratuito y seleccione en su teclado la opción que desee.

El sistema le pedirá que se identifique introduciendo su número de cliente y su número secreto. Si desconoce alguno de estos datos, llame al 00 44 1273 421321 en horario de oficina.

Marque en el teclado el número de pieza y conteste las preguntas que Harvey le vaya realizando. Encontrará el sistema muy fácil de utilizar. Si encuentra alguna dificultad en su uso, uno de nuestros empleados estará encantado de atenderle.

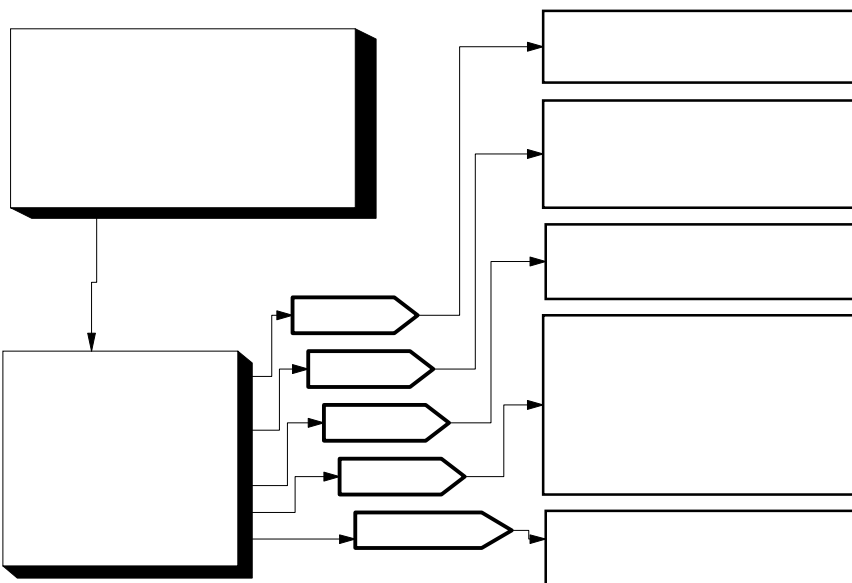

### Ayudas:

Almudilla es la tecla '#' debajo del 9.

Prepárese. Escriba toda la información que necesite antes de llamar.

Use un teléfono de tonos. Si escucha tonos cuando marca (en vez de pulsos) significa que tiene un teléfono de tonos. La mayoría de los teléfonos tienen un interruptor que le permite elegir entre marcado por tonos o pulsos. Un teléfono de pulsos no funcionará con este sistema.

Escriba su número de confirmación. Lo escuchará cuando el pedido sea aceptado.

\*Llame antes de las 15.00 para envios en el mismo día.. \*\*Ver condiciones para gastos de envio gratuitos. Oferta no acumulable.

# M&P Su tienda para pilas en internet



DOS nuevas maneras de comprar pilas de boton en paquetes de 10, 24 horas al día, 7 días a la semana a precios especiales!

## RAYOVAC

## RENATA

**LLAMA** disponible próximamente

Use un telefono de tono, introduzca su número de cliente, número secreto y el código de la pila en nuestro sistema

o

**VISITE** [www.m-p.co.uk](http://www.m-p.co.uk)

Nuestro sistema interactivo online

Pregunte por las ofertas especiales

Las pilas se venden en múltiplos de 10.

\*IMPORTANTE Estos precios especiales sólo son aplicables en pedidos realizados en nuestra Web o nuestro servicio de ventas en teléfono.  
Para otros pedidos el precio es el que se muestra en el catálogo.

No.	RAYOVAC	RENATA
301	146pts	112pts
303	138pts	138pts
309		117pts
315	69pts	78pts
317	69pts	78pts
319	77pts	78pts
321	72pts	78pts
325	77pts	85pts
329	77pts	85pts
335	157pts	146pts
337	255pts	332pts
339		218pts
341	165pts	157pts
344	96pts	104pts
346	205pts	157pts
350		144pts
357	91pts	99pts
361	69pts	75pts
362	69pts	69pts
364	48pts	59pts
365	186pts	117pts
366	186pts	122pts
370	75pts	80pts
371	72pts	80pts
373	80pts	85pts
376		101pts
377	56pts	67pts
379	77pts	80pts
380		130pts
381	77pts	80pts
384	69pts	75pts
386	88pts	93pts
389	88pts	92pts
390	85pts	91pts
391	75pts	80pts
392	69pts	48pts
393	80pts	83pts
394	75pts	80pts
395	75pts	80pts
396	75pts	77pts
397	75pts	80pts
399	75pts	77pts
CR927		398pts
CR1025	133pts	149pts
CR1216	133pts	149pts
CR1220	133pts	120pts
CR1225	133pts	120pts
CR1616	133pts	120pts
CR1620	133pts	120pts
CR1632		130pts
CR2012	133pts	
CR2016	128pts	112pts
CR2025	128pts	112pts
CR2032	128pts	112pts
CR2320	120pts	122pts
CR2325	122pts	122pts
CR2430	122pts	133pts
CR2450N	398pts	398pts