

TIRADORES PARA BARÓMETROS

Tirador ivorine 25mm.

0675 000115 1780P 5 GE Unidad

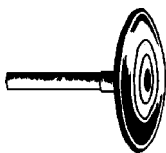

Tirador de hueso 25mm.

0675 000215 6190P 5 GE Unidad



Tirador de latón Georgiano

0744 000115 2329P 5 GE Unidad

Tirador regulador de latón.

0724 000115 898P 1 GE Unidad



TERMÓMETRO DE ALCOHOL Y ESCALA

Acabado en aluminio satinado con escala en negro.

Medidas 200 x 27 mm. Tubo de vidrio 180 mm.

Rango de 20 a 120 grados Fahrenheit.

Rango de -8 a 50 grados centígrados.

Tubo Escala N° Pieza

120 134x25 1026 052515 3211P 35 GE Unidad

134 153x25 1026 060015 3211P 35 GE Unidad

178 202x25 1026 077815 3261P 35 GE Unidad

241 305x32 1026 120015 3611P 40 GE Unidad

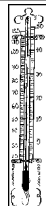

FINALES DE LATÓN

La altura excluye la fijación.

Antiguo

11 x 42mm 0725 000115 1597P 1 GE Unidad

17 x 52mm 0725 000215 1963P 1 GE Unidad

Pulido y lacado

17mm x 42mm 0923 174215 765P 3 GE Unidad



FRONTALES listos para ser pulidos.

"Cuello de cisne". Base 120 x 48 mm. Altura total 55mm. Ancho y fondo 135mm. X 57mm.

0735 000115 17837P 35 GE Unidad



"Abierta". Base 114 x 42mm. Altura total 52mm.

Ancho y fondo 130 x 50 mm.

0736 000115 19567P 35 GE Unidad

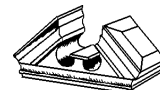

CUBO DE MADERA

Suministrado completo con cuero.

Diámetro 45 mm. Altura del cubo 50mm.

0741 000115 14392P 35 GE Unidad



PIEZAS PARA HIGRÓMETROS

Esfera de latón. Diámetro medido en el borde 50 mm.

0729 000115 1531P 5 GE Unidad



Centro para la avena salvaje

0728 000115 982P 1 GE Unidad



Clip

0727 000115 1131P 1 GE Unidad



Barba de avena salvaje

0730 000115 233P 1 GE Unidad



TERMÓMETROS DE CALIDAD Y ESCALAS

Termómetros de vidrio con la escala en latón. La medida de la tabla es la medida interna de la caja. La escala viene con exceso de latón para ser recortado.

Tamaño N° pieza

205mm 0737 080015 12895P 35 GE Unidad

255mm 0737 100015 15075P 35 GE Unidad

305mm 0737 120015 15873P 35 GE Unidad



Clip para termómetros.

En paquetes de 2.

Embutido 5mm 0738 000115 616P 1 GE Unidad

Fundido 3.5mm 0738 000215 1481P 1 GE Unidad

Fundido 5mm 0738 000315 1481P 1 GE Unidad



GUARDAPOLVOS

Latón sólido con bordes moleteados. Vidrio biselado.

D.ext. orifi. N° Pieza

67mm 60mm 0708 025815 9284P 5 GE Unidad



Guardapolvo para barómetro de latón embutido, con vidrio, manillas de ajuste y tirador.

Vidrio GP N°Pieza

95 111 0630 033415 7437P 45 GE Unidad

127 144 0630 050015 7521P 45 GE Unidad

152 165 0630 060015 No disponible

159 181 0630 061215 8486P 45 GE Unidad

203 225 0630 080015 8918P 75 GE Unidad



Guardapolvos para barómetros de rueda, sin vidrio.

Tamaño esfera en mm.

205 0745 080015 7188P 45 GE Unidad

205 Sheraton 0746 080015 7770P 45 GE Unidad

255 0745 100015 4892P 45 GE Unidad

Marco rectangular nivelado 42mm. x 82mm.

0743 000115 5524P 20 GE Unidad



MOVIMIENTOS ANEROIDES

Movimientos precisos, adecuados para reemplazar antigüedades. Base de 72mm. Fondo mínimo 23mm.

Tipo A : Rango 100mm.

1072 000415 11331P 5 GE Unidad

Tipo B : Rango 150mm.

1072 000615 13045P 5 GE Unidad



NIVELES

Nivel de esfera (sin cortar)

En latón cuadrado de 64mm.

0794 025015 1564P 1 GE Unidad

Burbuja de nivel. Curvada con fluido rojo.

0795 000115 1514P 1 GE Unidad

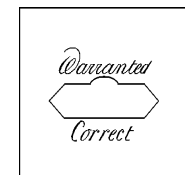

MANECILLAS DE ESFERAS REDONDAS DE 200 mm.

Las de acero son para la lectura de la presión. Las de latón son para ajustar. Son muy pesadas para barómetros aneroides.

| | | | |
|----------------|-------------|-------|-------------|
| Flecha latón | 0731 080015 | 3344P | 3 GE Unidad |
| Flecha acero | 0732 080015 | 4825P | 3 GE Unidad |
| Diamant. latón | 0733 080015 | 3378P | 3 GE Unidad |
| Diamant. acero | 0734 080015 | 5657P | 3 GE Unidad |

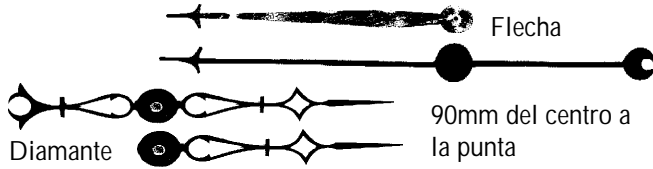

MANECILLAS ANEROIDES

Las puntas son negras con centro de 0.62mm de diámetro. Reguladores son dorados con orificio para el tirador regulador. La longitud se mide del centro a la punta.

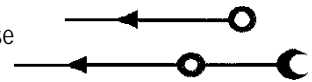

Puntas negras:

| | | | |
|------|-------------|------|-------------|
| 34mm | 0740 003402 | 582P | 1 GE Unidad |
| 50mm | 0740 005002 | 699P | 1 GE Unidad |
| 64mm | 0740 006402 | 732P | 1 GE Unidad |
| 76mm | 0740 007602 | 849P | 1 GE Unidad |

TIRADOR REGULADOR DE LA MANECILLA

Pon una arandela de fieltro o papel entre el tirador y el vidrio y remacha en el lugar deseado.



| | | | |
|------------|-------------|-------|-------------|
| 8mm latón | 0911 000818 | 715P | 1 GE Unidad |
| 8mm cromo | 0911 000805 | 715P | 1 GE Unidad |
| 12mm latón | 0911 001218 | 1048P | 1 GE Unidad |

Regulador dorado:

| | | | |
|------|-------------|------|-------------|
| 34mm | 0748 003418 | 599P | 1 GE Unidad |
| 50mm | 0748 005018 | 599P | 1 GE Unidad |
| 64mm | 0748 006418 | 599P | 1 GE Unidad |
| 76mm | 0748 007618 | 599P | 1 GE Unidad |

BARÓMETROS DE FANTASÍA

Figuras de hombre y mujer en madera pintada. 35 mm. de alto. Se venden por parejas.

| | | |
|-------------|-------|-------------|
| 0784 000215 | 1032P | 1 GE Unidad |
|-------------|-------|-------------|

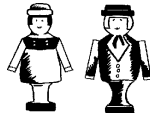

TUBOS DE BARÓMETROS

Tubos de Pyrex completos con flotador, contrapesa y guía para el tubo. Se usa Pyrex para evitar las manchas de mercurio. Los tubos son de muy alta calidad, y el flotador está ajustado con precisión. Esto reduce el escape de vapores tóxicos de mercurio al mínimos, y también asegura que se midan los pequeños cambios de presión. Tubo capilar de 3mm.. Longitud total 850 mm. Capacidad de mercurio 160g. Se vende sin rellenar.

| | | |
|-------------|-------|---------------|
| 0780 000115 | 6190P | 249 GE Unidad |
|-------------|-------|---------------|



Flotador, contrapesa y guía de tubo.

Tubo de vidrio con flotador y contrapesa.

Diseñado para nuestro tubo, pero es universal.

| | | |
|-------------|-------|--------------|
| 0780 000215 | 1780P | 18 GE Unidad |
|-------------|-------|--------------|

ALAMBRE DE SEGURIDAD EN LATÓN

| | | |
|-----------------|------|-------------|
| 1m. 0240 000315 | 333P | 1 GE Unidad |
|-----------------|------|-------------|

LIMPIADOR DE TUBOS DE BARÓMETROS

Si Ud. está planeando usar nuestro equipo para secar, limpiar y rellenar un tubo viejo, Ud. necesita nuestro concentrado para eliminar la suciedad. Diluir en 5 partes de agua templada. Ud. necesitará nuestro equipo de rellenado para introducir el limpiador y para escurrir y secar el tubo.



| | | | |
|-------|-------------|-------|--------------|
| 125ml | 0799 012515 | 1198P | 13 GE Unidad |
|-------|-------------|-------|--------------|

MERCURIO

Mercurio destilado 3 veces siguiendo el estándar Británico 4227, botellas de plástico de 175g. El mercurio es tóxico, y el vapor es particularmente peligroso. Si Ud. no está completamente seguro sobre como usarlo, le recomendamos que busque alguien que lo haga por Ud. Asegúrese de tener a mano azufre e hidróxido de calcio en caso de que haya algún derrame. Por favor no espere a que se produzca el derrame para pedir los polvos.

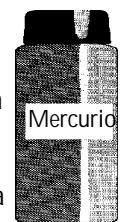

Correos no acepta un paquete que contenga mercurio, por lo tanto tenemos que usar otro medio de transporte, no puede ser enviado fuera del Reino Unido.

| | | | |
|------|-------------|-------|---------|
| 175g | 0797 017515 | 4692P | Entrega |
|------|-------------|-------|---------|

TAPÓN PARA TUBO

Inserte este tapón en el capilar cuando el tubo haya sido llenado con mercurio. Protegerá el tubo parando el vacío hasta que Ud. este preparado para colocar el flotador etc. El mercurio conseguirá pasar el tapón si Ud. lo agita o permite que el mercurio se expanda con calor. Es el termómetro más grande que Ud. haya visto.



| | | |
|-------------|------|-------------|
| 0910 000115 | 898P | 1 GE Unidad |
|-------------|------|-------------|

POLVOS PARA EL DERRAME DE MERCURIO

En el caso de derrames menores de mercurio, recuperar tanto como sea posible. Tratar la zona contaminada con una solución seca de 1:1 azufre/hidróxido de calcio. Se vende en paquetes de 250g cada uno, formando un paquete total de 500g.

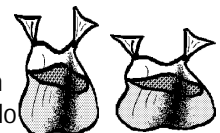

| | | | |
|-------|-------------|-------|--------------|
| 500g. | 0798 050015 | 1231P | 50 GE Unidad |
|-------|-------------|-------|--------------|

MARCO DE MADERA PARA ESPEJOS

Marco de espejo de madera torneada, listo para ennegrecer y acabar. Espejo no incluido.

| Diam (ext.) | Medida A | Tamaño espejo B | Nº Pieza C | | | |
|-------------|----------|-----------------|-------------|-------|------|--------|
| 98mm | 87mm | 78mm | 0971 009715 | 4842P | 5 GE | Unidad |
| 102mm | 90mm | 83mm | 0971 010315 | 4842P | 5 GE | Unidad |
| 105mm | 94mm | 86mm | 0971 010615 | 4842P | 5 GE | Unidad |
| 108mm | 95mm | 89mm | 0971 010915 | 4842P | 5 GE | Unidad |
| 112mm | 97mm | 90mm | 0971 011115 | 4842P | 5 GE | Unidad |
| 114mm | 98mm | 92mm | 0971 011515 | 4842P | 5 GE | Unidad |
| 117mm | 103mm | 98mm | 0971 011815 | 4842P | 5 GE | Unidad |
| 120mm | 105mm | 100mm | 0971 012115 | 4842P | 5 GE | Unidad |

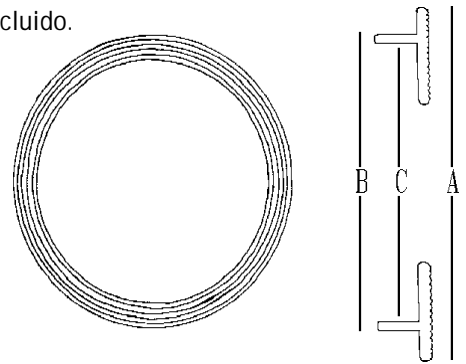

TABLAS BAROMETRICAS (Texto en ingles)

Hay diferentes tipos de tablas barométricas. Aparte de elegir el color, las medidas pueden ser en pulgadas o milibares, pueden empezar los domingos o los lunes y algunos son cogidos con un clip otros son pegados con pegamento y tienen perforaciones. Cantidad por paquete: 52. Escala en pulgadas.

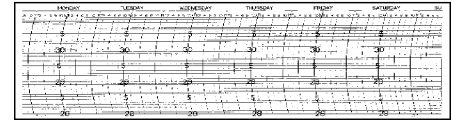

Colocación: El tipo clip es una tabla simple cuyos extremos se fijan al tambor con clip de muelle. El tipo de pegado se coloca con pegamento y las perforaciones hacen posible quitarla al final de la semana sin dañarla.

| Tipo | Escala | Comienzo | Color | Tamaño Pieza Nº | | |
|--------|-----------|----------|-------|--------------------|-------|--------------|
| Clip | Pulgadas | Domingo | Rojo | 302x90 0677 000215 | 3611P | 18 GE Unidad |
| Pegada | Pulgadas | Domingo | Gris | 302x90 0677 000315 | 2945P | 18 GE Unidad |
| Clip | Pulgadas | Lunes | Gris | 302x90 0677 000415 | 4492P | 10 GE Unidad |
| Pegada | Milibares | Lunes | Gris | 302x90 0677 000515 | 6106P | 10 GE Unidad |
| Clip | Milibares | Lunes | Gris | 302x90 0677 000615 | 5441P | 10 GE Unidad |

BARÓGRAFOS Y PLUMILLAS PARA GRABAR LAS TABLAS

Plumillas de metal para barógrafos antiguos. Plegable, para adaptarse a brazos metálicos.

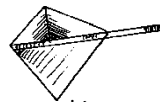

Diseñado para ser usado con tinta de lenta evaporación.

0988 000115 2329P 1 GE Unidad

Plumillas de fieltro puede sustituir la plegable y sucia plumilla de metal y tinta. Fácil de adaptar a la mayoría de los brazos. Tinta azul. Cuerpo cuadrado de 4mm.. Largo 21mm. El lado cónico se ajusta sobre el brazo, en el lugar de la plumilla actual.



0988 000215 2146P 1 GE Unidad

TINTA DE BARÓGRAFO

Tinta de lenta evaporación especial para grabadores de tablas. Azul.

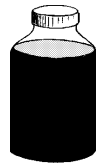

0982 000121 1231P 5 GE Unidad

ESFERAS DE CARTÓN PARA BAROMETROS

Cartón en blanco brillante con impresión en negro y algunas letras en mayúsculas en rojo. Escala de 26" - 32" en 360 grados. C= Diámetro del cartón. P= Diámetro de la superficie impresa.

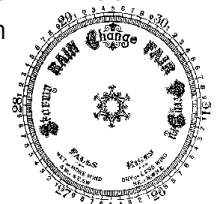

| C | P | Nº Pieza | | |
|-----|-----|-------------|-------|-------------|
| 130 | 115 | 1038 050015 | 1997P | 2 GE Unidad |
| 163 | 150 | 1038 063815 | 2146P | 2 GE Unidad |
| 203 | 181 | 1038 080015 | 2279P | 2 GE Unidad |

ESPEJOS CONVEXOS

Vidrio convexo "Plata vieja"

| Dia.ext. | Nº Pieza | | | |
|----------|-------------|-------|-------|--------|
| 76mm | 0726 030015 | 3211P | 26 GE | Unidad |
| 79mm | 0726 030215 | 3211P | 26 GE | Unidad |
| 81mm | 0726 030315 | 3211P | 26 GE | Unidad |
| 83mm | 0726 030415 | 3211P | 26 GE | Unidad |
| 86mm | 0726 030615 | 3211P | 26 GE | Unidad |
| 89mm | 0726 030815 | 3211P | 26 GE | Unidad |
| 92mm | 0726 031015 | 3827P | 26 GE | Unidad |
| 95mm | 0726 031215 | 3211P | 26 GE | Unidad |
| 98mm | 0726 031415 | 3211P | 26 GE | Unidad |
| 102mm | 0726 040015 | 3211P | 26 GE | Unidad |



Estimado cliente:

RELOJ ROBADO

**SIGUE PERDIDO
NUEVE AÑOS
DESPUÉS**

El 12 de Octubre de 1.991 robaron en mi casa. Además de la pérdida económica y los daños sufridos, algunos objetos de gran valor sentimental fueron robados.

Uno de los objetos robados fue un reloj de suelo que perteneció a mi abuelo. Poco común, tiene representada la imagen de «Father Time» también conocido como «The Grim Reaper», que se mueve cada segundo.

No era un objeto de almacén, sino un objeto de gran valor sentimental. En este mismo robo desaparecieron los relojes y objetos de plata que han ido pasando de generación en generación en mi familia.

Si reconoce cualquiera de estos objetos no dude en contactar conmigo en el siguiente número de teléfono 00 44 1273 421321 o con la policía.

Cualquier colaboración en la recuperación de estos objetos será muy apreciada.

Atentamente

Mervyn Passmore

Mervyn Passmore

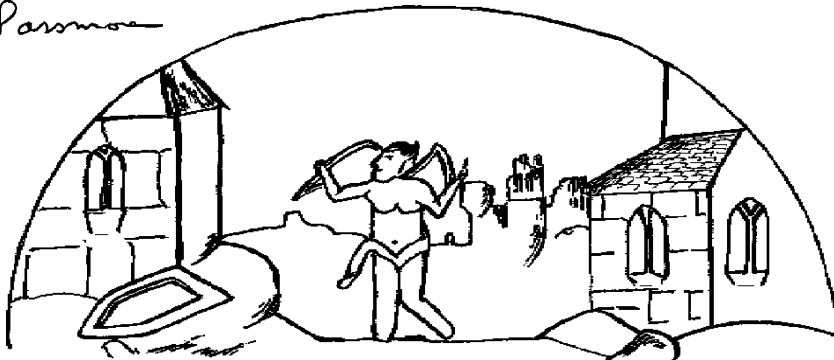

Dibujo de la esfera tipo arco representando "Father Time".

Reloj de suelo de 8 Días en caoba o en roble de color caoba. Altura 2.030mm. Tronco de 305mm de ancho.

Cubierta de 430mm. de ancho. Base de 280mm. de fondo.

Esfera pintada con segundero y apertura para la fecha. «Father Time» moviéndose con una guadaña en un cementerio.

La esfera está firmada por Wm. Tickell, Kingsbridge.

Tenemos fotografías disponibles para su identificación.